

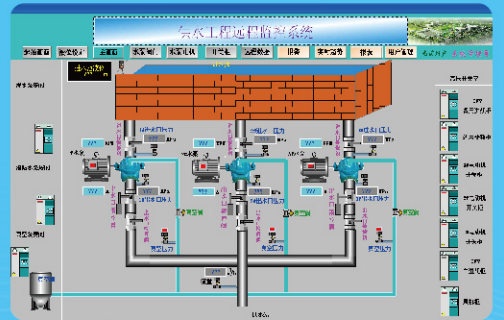

厦门欣科科技有限公司

XIAMEN XINKE TECHNOLOGY CO.,LTD



工业自动化解决方案专业供应商

中国·厦门



厦门欣科科技有限公司是一家专业从事自动化行业10多年的高新技术企业。

主要经营项目:

- ◆销售全球知名品牌自动化产品;
- ◆承接工业自动化系统工程, 提供工业自动化解决方案;
- ◆制造LED老化测试设备, 智能检测设备;
- ◆单片机集成电路开发;
- ◆自控系统软件开发。

发展战略:

奉行“以客户为中心, 以科学为先导, 以人为本, 以服务求生存”的理念, 在企业发展战略中以自控技术为核心, 为客户提供自动化完整解决方案; 实施以用户需求为中心, 依靠科学经营管理、雄厚的技术力量、良好的信誉和服务, 将欣科发展成为工控行业的新秀企业。

欣科宗旨:

诚信、质量、服务、高效、创新

感谢



■ 系统解决方案：

公司技术实力雄厚，拥有一支理论与实践经验丰富的自动化专业团队，具有强大的科研开发及工程设计施工能力，获得上百项技术专利。公司充分发挥技术人才优势和大型工程项目管理经验，与业内数家国际国内公司结成战略合作伙伴，先后组织完成了数百项各种工业自动化控制工程（如污水、废气处理系统、暖通空调洁净室、净化自控系统、能效管理系统、DCS控制系统等），取得广大用户的高度信赖及好评。

■ 技术服务向导：

- ◆ 可编程、触摸屏、伺服、变频、直流调速、视觉、工控机、组态软件集成技术系统研发、设计、成套及施工；
- ◆ 暖通空调、洁净室净化自控系统、楼宇自控（BA）系统；
- ◆ 环保行业：污水处理、废气（VOCs）处理、余热回收自控系统工程；
- ◆ 能控管理：恒压供水、恒压供气节能系统、中央空调整能系统、楼宇照明节能系统，楼宇电表能效管理系统；
- ◆ 机械行业：提供配套电控系统开发、设计、编程、调试；
- ◆ 光电行业：电光源产品寿命测试、开关测试、老化测试设备研发、设计、制造及施工；
- ◆ 食品行业：水处理、CIP、煮料、溶糖、配料、加热、热能回收、UHT杀菌控制系统；
- ◆ 云平台：物联网及智慧大数据管控平台；
- ◆ 工业组态：温湿度监测系统、远程控制APP、PC系统、水利电力监测系统；
- ◆ 视觉检测、多轴运动控制系统开发、工业机器人自控系统；
- ◆ 视频监控安装、调试及施工；
- ◆ 电控柜：配电箱、成套电控设计、制造、安装、调试及施工；
- ◆ 机电安装：工业自动化设备安装、水电施工；

■ 提供成套电控柜：

我司联营的成套电气控制设备厂，有先进的数控、剪折弯板、激光切割等加工机床，能为客户生产各种规格国标、非标动力箱和控制柜，并提供电气控制箱的设计、安装、调试、制作。

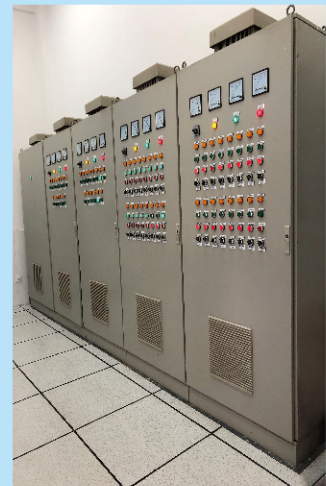
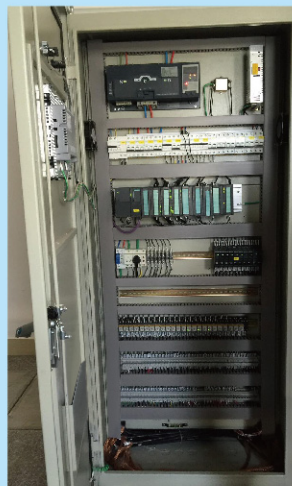

工业污水处理工程：

日处理5万吨污水，全自动智能化总线控制系统，采用德国西门子S7-1500技术，可靠性、稳定性强，能实现工业废水应急池、消毒池、收集池、集水池、调节池、反应沉淀池生化系统、过滤系统、干化系统、加药系统有效控制，其有节能减排环保效益。

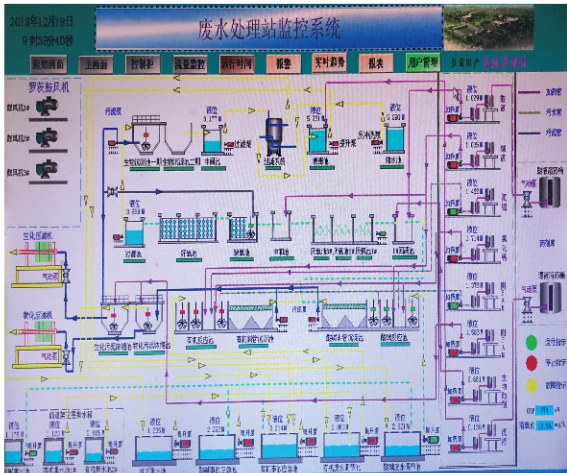

市政污水处理自控系统：

本系统是用于对取水、供水站的水泵电机和管道阀门控制跟仪表状态监测。用西门子S7-300可编程、E+H流量计、明渠流量计、气体流量计、酸碱度/温度计PH计、氨氮分析仪、COD测定仪、MLSS仪、溶解氧DO仪、总氮分析仪、总磷分析仪及丹佛斯变频器工控机和厦门欣科xkview软件，监控管道压力、统计供水水量和水泵电机的电流及温度及仪表参数。

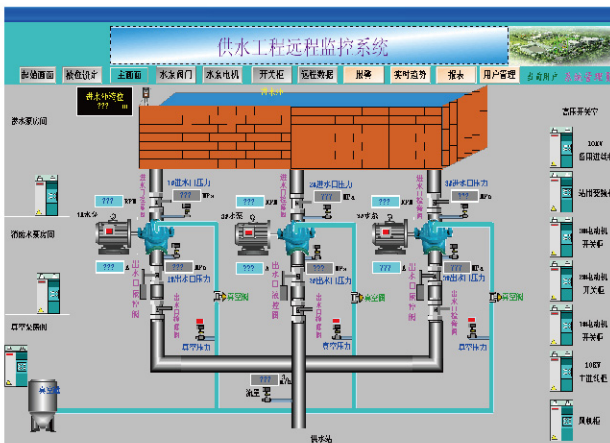

工业余热回收全自动控制系统：

用美国AB公司RSLOGIX5000系列可编程、Panel view plus触摸屏、PowerFlex700变频器，完成全自动控制系统，精确控制各排烟烟气温度、余热回收的热水温度、出烟压力、水泵，达到能源管控，节能减排目的。

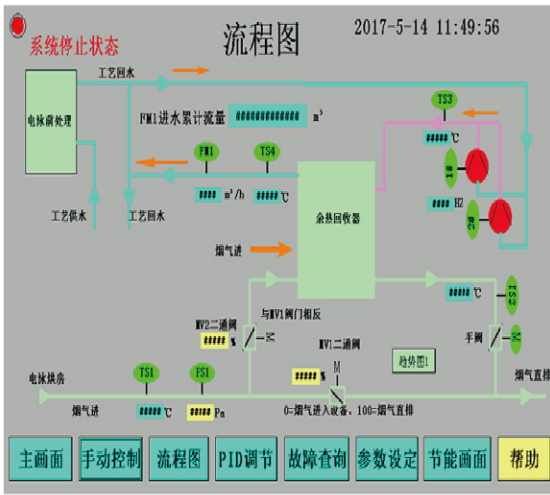

废气处理：

“废气净化系统”采用了复合旋流板塔漆雾（大颗粒废气）、高效过滤、吸附浓缩、脱附再生和催化燃烧四种组合工艺方式净化有机废气。本系统用西门子SMART200可编程、ABB变频器、显控触摸屏及正压防爆空调柜，通过对现场数据的采集处理，以动画显示、报警处理、流程控制和报表输出等多种方式向用户提供解决自控的方案，本系统支持远程手机APP及PC机上云平台控制。

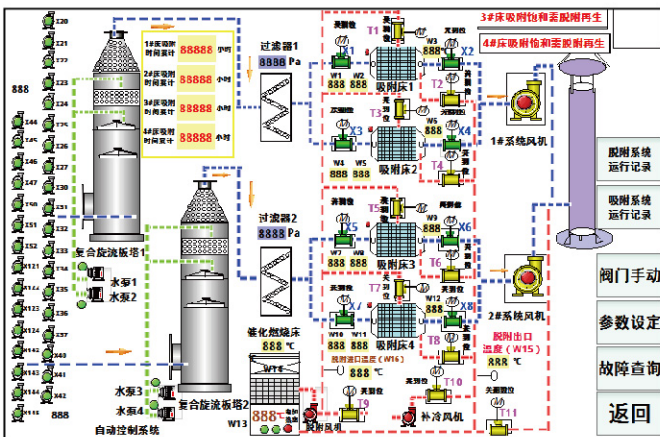

■ 能效管理变频柜系列：

暖通自控：

用西门子S7-1200PLC可编程，易控变频器、显控触摸屏完成对空调末端的新风机、回风机、空调机组、电动阀、盘管等装置进行状态监视和使用的“精细化控制”。通过PLC、DDC控制器，将检测的相关量值进行PID（比例、积分、微分）运算，实现设备的PID控制，达到智能控制，并且做到一定的节能。系统采用标准技术架构实现，具有良好的拓展性。

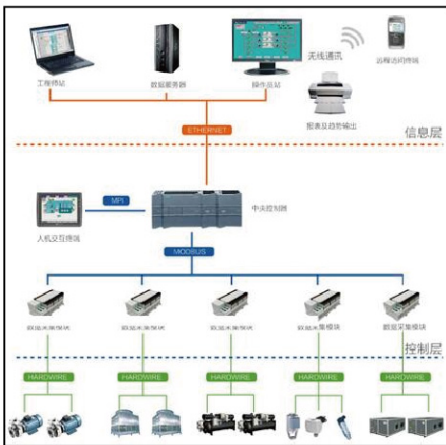

医院洁净自控：

本系统是由西门子S7-300控制软件集成了CTS7-200 PLC组成的DCS控制系统，DP分站点为6个，PROFINET 30个。本系统欣科组态软件XKVIEW通过研华工控机可以实现对整个系统温度、湿度、风量及空调机组的监控，对PLC反馈的数据进行采集（SCDA）和组态，上位机系统分为护士站和手术室站。

系统控制稳定可靠、上位机与主站通信采用TCP-IP以太网技术满足系统控制要求，上位机采用总线的通讯方式，实现手术室、XF、PF、ICU、隔离病房、JK、1F到4F楼层、空调冷热水机站的数据交换，控制房间的恒温恒湿（控制水阀的大小）达到环境舒适效果和调节房间的负压（控制送风机、排风机和风阀的大小）来达到隔离防止疫情泄漏。

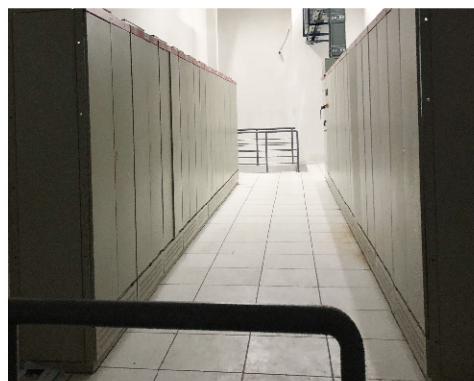
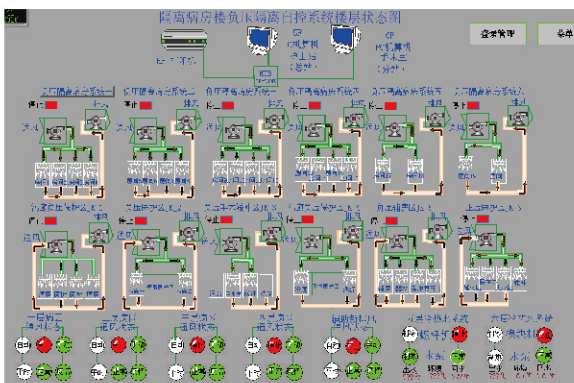

食品UHT杀菌机控制系统：

本系统具有流量、温度控制准确稳定，操作方便，数据分类保存等优点

生产流程：升温工序，预杀菌工序，冷却工序，进料工序，生产工序，AIC工序

CIP流程：一步法（清水洗），三步法A（碱液清洗），三步法B（酸液清洗），五步法（酸碱液清洗）



现场改造前



现场改造后

食品卧式杀菌锅控制系统：

本系统具有温度、压力控制准确稳定，操作方便，安全可靠等优点

杀菌工艺：排气阶段、升温阶段、恒温阶段、保压阶段、降压阶段、冷却阶段



现场图片



现场操作柜

食品生产线配制全自动控制系统：

水处理、中央CIP、煮料、溶糖、配料、加热、热能回收、整条食品生产线S7-300 PLC全自动DCS控制系统



溶解、糖浆、配料现场图

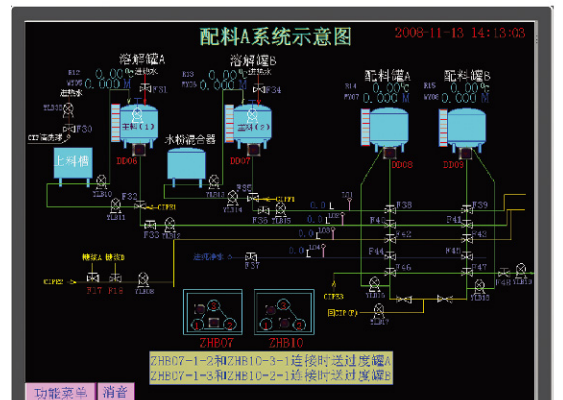

配料流程图

■ 制浆自控系统：

“制浆自控系统上位机软件”是用于对环保一次性饭盒的制造的前端主要组成部分监控软件。利用工控机和厦门欣科xkview软件，主要分成供水—打浆—磨浆—配浆—注浆—供浆等几部分数据与生产流程的监控与检测。

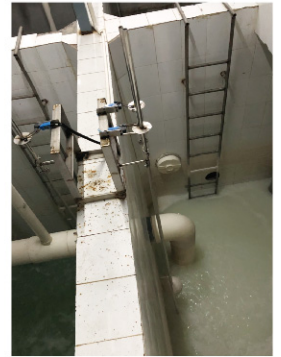
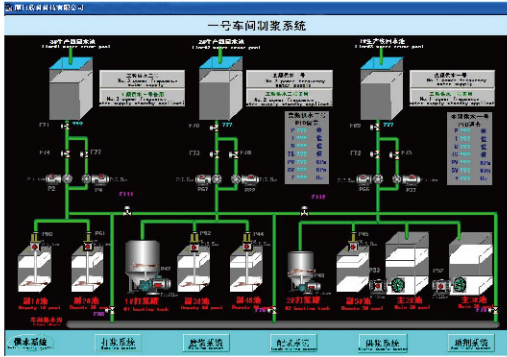

■ 餐盒环保成型机电控智能装置：

“环保餐盒设备自控系统”是用于制造环保型餐盒设备系统的上位机监控软件。利用控制器及显控触摸屏和厦门欣科XKVIEW软件，监控、统计环保餐盒设备的实时状态和设置每种类型餐盒的参数。

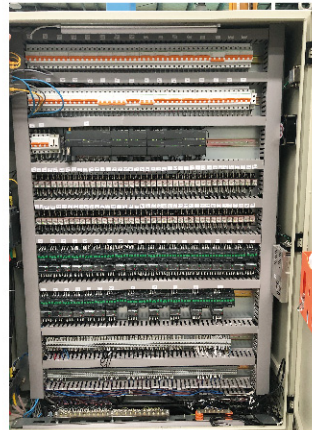
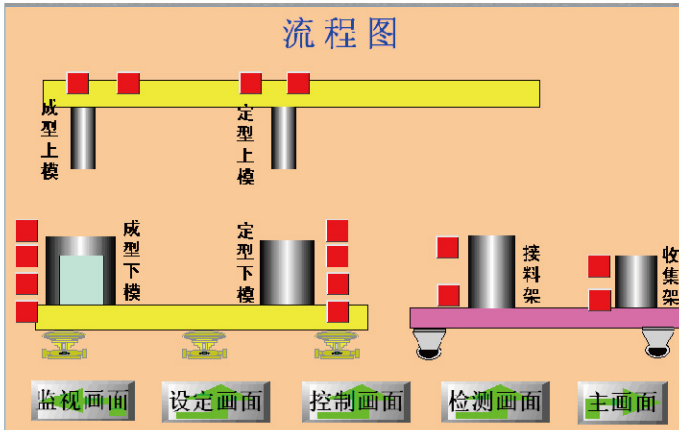

■ 智能包装全自动生产线控制系统：

是用于产品自动装箱，箱子自动封箱打包和箱子垒堆控制系统。利用控制元器件为西门子S7-1500和西门子触摸屏TP1200，监控和控制开箱设备，封箱设备，打包设备，机器人抓起箱子垒堆和整个流水线输送带的电机。

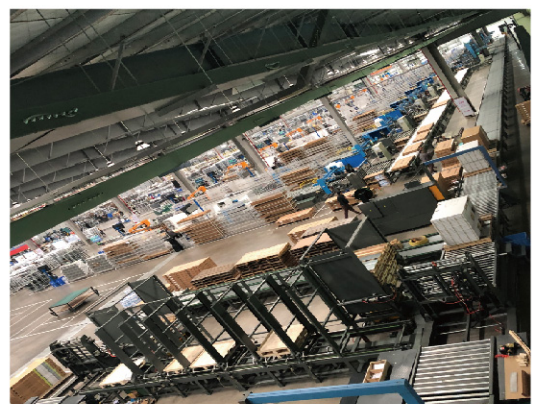
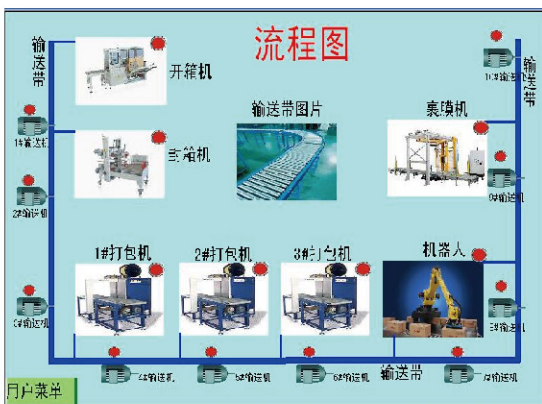

■ 双螺杆挤压温度控制系统装置：

由CO-TRUST PLC采集系统各输入信号：操作按钮、温度、电流、报警信号及触摸屏通信反馈信号等。经过对PLC编程处理、输出控制变频器、风扇及报警，达到控制工艺要求。通过PLC与触摸屏通信，也可在触摸屏上监控各电机的温度、电流值。可设定报警值、停机值，并通过触摸屏保存各温度值、电流值和报警信息。



■ 雾化器控制系统装置：

专用直流电流变送器把直流电流0-10A信号转化为4-20MA，然后用自主开发集成电路控制器，读取30路电流处理。在10寸彩色触摸屏上显示每个雾化器的电流，并按其设定的上下范围值报警；并保存每个雾化器的故障信息。配合30组雾化器，达到高、中、低精细雾化目的，满足各类雾化需求。

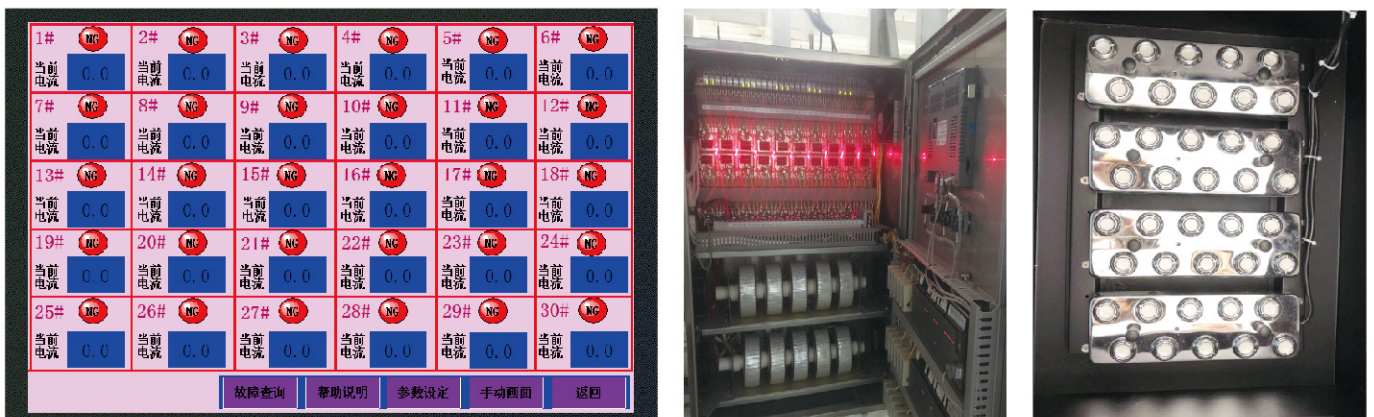

常用品牌技术服务热线:

合 信:	400-700-4858	西 门 子:	400-810-4288
显 控:	400-606-9669	三 菱:	400-821-3030
威 纶:	400-836-2000	OMRON:	400-820-4535
易 驱:	400-700-2586	施 耐 德:	400-810-1315
欧 瑞:	400-686-6333	A B B:	400-820-9696
正 泰:	400-817-7777	松 下:	400-920-9200
台 达:	400-820-9595	丹 佛 斯:	400-061-9988
易 控:	400-166-0573	安 川:	400-821-3680
欣 科:	18965188608	屏 通:	0755-83562179



欣科官网



厦门欣科科技有限公司
XIAMEN XINKE TECHNOLOGY CO.,LTD

地址: 厦门市湖里区湖里大道2号23号楼4层
总机: 0592-5637428 5601083 5667458
传真: 0592-5633091
福州办: 福州市晋安区玄南岭路632号2-102室
电话: 18250807025
泉州办: 泉州市清濛科技工业区金盾商住花苑9楼606室
电话: 18250807026
龙岩办: 龙岩市新罗区龙腾中路588号国贸天琴湾7幢904室
电话: 13055202495
<http://www.51xinke.com>
E-mail: 731966020@qq.com

版本号: 20190101