

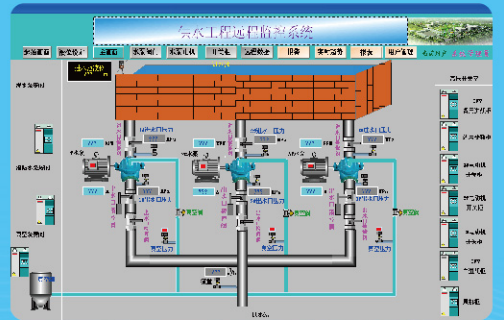

# 厦门欣科科技有限公司

XIAMEN XINKE TECHNOLOGY CO.,LTD



工业自动化解决方案专业供应商

中国·厦门



**厦门欣科科技有限公司**是一家专业从事自动化行业10多年的高新技术企业。

### 主要经营项目:

- ◆销售全球知名品牌自动化产品;
- ◆承接工业自动化系统工程, 提供工业自动化解决方案;
- ◆制造LED老化测试设备, 智能检测设备;
- ◆单片机集成电路开发;
- ◆自控系统软件开发。

### 发展战略:

奉行“以客户为中心, 以科学为先导, 以人为本, 以服务求生存”的理念, 在企业发展战略中以自控技术为核心, 为客户提供自动化完整解决方案; 实施以用户需求为中心, 依靠科学经营管理、雄厚的技术力量、良好的信誉和服务, 将欣科发展成为工控行业的新秀企业。

### 欣科宗旨:

诚信、质量、服务、高效、创新

## 感谢



厦门大学  
XIAMEN UNIVERSITY



浙江大学  
ZHEJIANG UNIVERSITY



三安光电  
Sanan Optoelectronics



银鹭集团



宸鸿科技



龙净环保  
LONGKING



## ■ 系统解决方案：

公司技术实力雄厚，拥有一支理论与实践经验丰富的自动化专业团队，具有强大的科研开发及工程设计施工能力，获得上百项技术专利。公司充分发挥技术人才优势和大型工程项目管理经验，与业内数家国际国内公司结成战略合作伙伴，先后组织完成了数百项各种工业自动化控制工程（如污水、废气处理系统、暖通空调洁净室、净化自控系统、能效管理系统、DCS控制系统等），取得广大用户的高度信赖及好评。

## ■ 技术服务向导：

- ◆ 可编程、触摸屏、伺服、变频、直流调速、视觉、工控机、组态软件集成技术系统研发、设计、成套及施工；
- ◆ 暖通空调、洁净室净化自控系统、楼宇自控（BA）系统；
- ◆ 环保行业：污水处理、废气（VOCs）处理、余热回收自控系统工程；
- ◆ 能控管理：恒压供水、恒压供气节能系统、中央空凋节能系统、楼宇照明节能系统，楼宇电表能效管理系统；
- ◆ 机械行业：提供配套电控系统开发、设计、编程、调试；
- ◆ 光电行业：电光源产品寿命测试、开关测试、老化测试设备研发、设计、制造及施工；
- ◆ 食品行业：水处理、CIP、煮料、溶糖、配料、加热、热能回收、UHT杀菌控制系统；
- ◆ 云平台：物联网及智慧大数据管控平台；
- ◆ 工业组态：温湿度监测系统、远程控制APP、PC系统、水利电力监测系统；
- ◆ 视觉检测、多轴运动控制系统开发、工业机器人自控系统；
- ◆ 视频监控安装、调试及施工；
- ◆ 电控柜：配电箱、成套电控设计、制造、安装、调试及施工；
- ◆ 机电安装：工业自动化设备安装、水电施工；

## ■ 提供成套电控柜：

我司联营的成套电气控制设备厂，有先进的数控、剪折弯板、激光切割等加工机床，能为客户生产各种规格国标、非标动力箱和控制柜，并提供电气控制箱的设计、安装、调试、制作。



### 工业污水处理工程：

日处理5万吨污水，全自动智能化总线控制系统，采用德国西门子S7-1500技术，可靠性、稳定性强，能实现工业废水应急池、消毒池、收集池、集水池、调节池、反应沉淀池生化系统、过滤系统、干化系统、加药系统有效控制，其有节能减排环保效益。

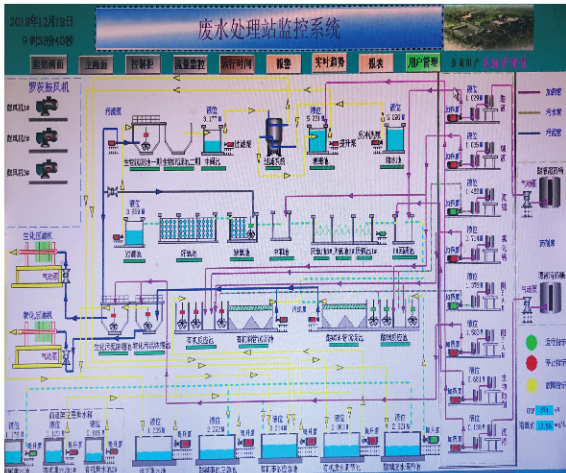

### 市政污水处理自控系统：

本系统是用于对取水、供水站的水泵电机和管道阀门控制跟仪表状态监测。用西门子S7-300可编程、E+H流量计、明渠流量计、气体流量计、酸碱度/温度计PH计、氨氮分析仪、COD测定仪、MLSS仪、溶解氧DO仪、总氮分析仪、总磷分析仪及丹佛斯变频器工控机和厦门欣科xkview软件，监控管道压力、统计供水水量和水泵电机的电流及温度及仪表参数。

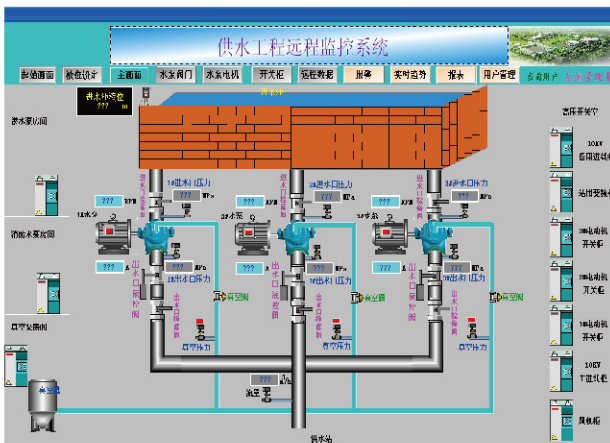

**工业余热回收全自动控制系统：**

用美国AB公司RSLOGIX5000系列可编程、Panel view plus触摸屏、PowerFlex700变频器，完成全自动控制系统，精确控制各排烟烟气温度、余热回收的热水温度、出烟压力、水泵，达到能源管控，节能减排目的。

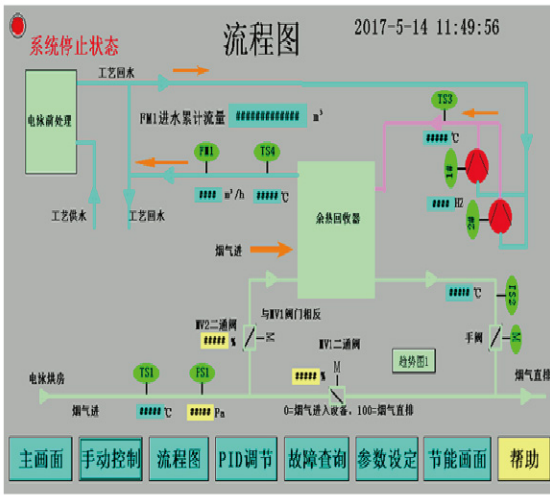

**废气处理：**

“废气净化系统”采用了复合旋流板塔漆雾（大颗粒废气）、高效过滤、吸附浓缩、脱附再生和催化燃烧四种组合工艺方式净化有机废气。本系统用西门子SMART200可编程、ABB变频器、显控触摸屏及正压防爆空调柜，通过对现场数据的采集处理，以动画显示、报警处理、流程控制和报表输出等多种方式向用户提供解决自控的方案，本系统支持远程手机APP及PC机上云平台控制。

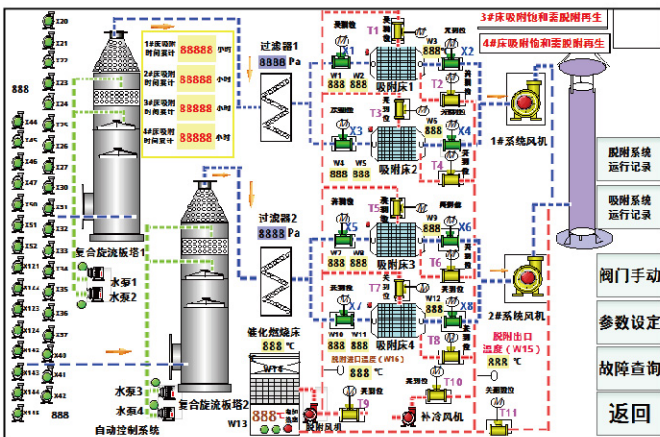

### ■ 能效管理变频柜系列：

#### 暖通自控：

用西门子S7-1200PLC可编程，易控变频器、显控触摸屏完成对空调末端的新风机、回风机、空调机组、电动阀、盘管等装置进行状态监视和使用的“精细化控制”。通过PLC、DDC控制器，将检测的相关量值进行PID（比例、积分、微分）运算，实现设备的PID控制，达到智能控制，并且做到一定的节能。系统采用标准技术架构实现，具有良好的拓展性。

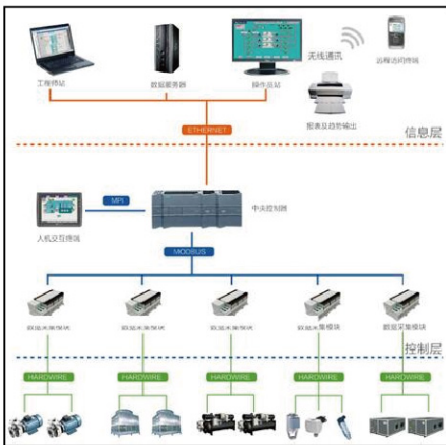

#### 医院洁净自控：

本系统是由西门子S7-300控制软件集成了CTS7-200 PLC组成的DCS控制系统，DP分站点为6个，PROFINET 30个。本系统欣科组态软件XKVIEW通过研华工控机可以实现对整个系统温度、湿度、风量及空调机组的监控，对PLC反馈的数据进行采集（SCDA）和组态，上位机系统分为护士站和手术室站。

系统控制稳定可靠、上位机与主站通信采用TCP-IP以太网技术满足系统控制要求，上位机采用总线的通讯方式，实现手术室、XF、PF、ICU、隔离病房、JK、1F到4F楼层、空调冷热水机站的数据交换，控制房间的恒温恒湿（控制水阀的大小）达到环境舒适效果和调节房间的负压（控制送风机、排风机和风阀的大小）来达到隔离防止疫情泄漏。

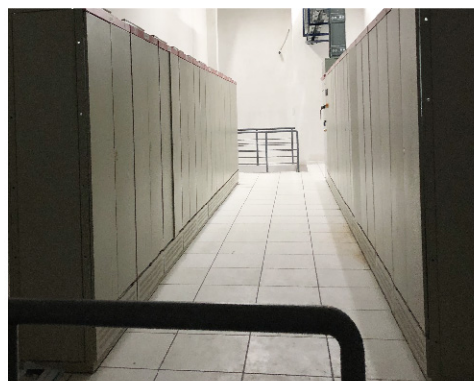
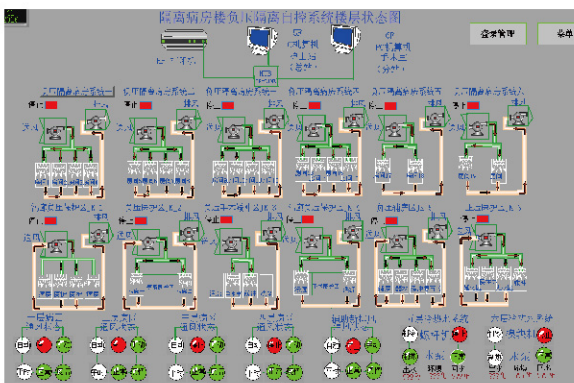

**食品UHT杀菌机控制系统：**

本系统具有流量、温度控制准确稳定，操作方便，数据分类保存等优点

生产流程：升温工序，预杀菌工序，冷却工序，进料工序，生产工序，AIC工序

CIP流程：一步法（清水洗），三步法A（碱液清洗），三步法B（酸液清洗），五步法（酸碱液清洗）



现场改造前



现场改造后

**食品卧式杀菌锅控制系统：**

本系统具有温度、压力控制准确稳定，操作方便，安全可靠等优点

杀菌工艺：排气阶段、升温阶段、恒温阶段、保压阶段、降压阶段、冷却阶段



现场图片



现场操作柜

**食品生产线配制全自动控制系统：**

水处理、中央CIP、煮料、溶糖、配料、加热、热能回收、整条食品生产线S7-300 PLC全自动DCS控制系统



溶解、糖浆、配料现场图

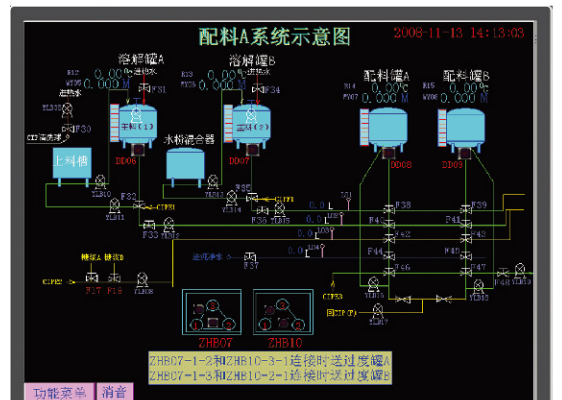

配料流程图

### ■ 制浆自控系统：

“制浆自控系统上位机软件”是用于对环保一次性饭盒的制造的前端主要组成部分监控软件。利用工控机和厦门欣科xkview软件，主要分成供水—打浆—磨浆—配浆—注浆—供浆等几部分数据与生产流程的监控与检测。

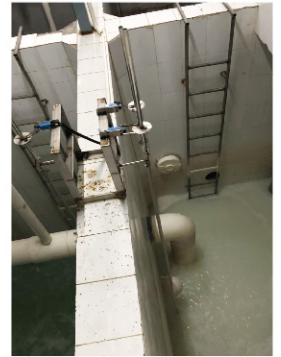
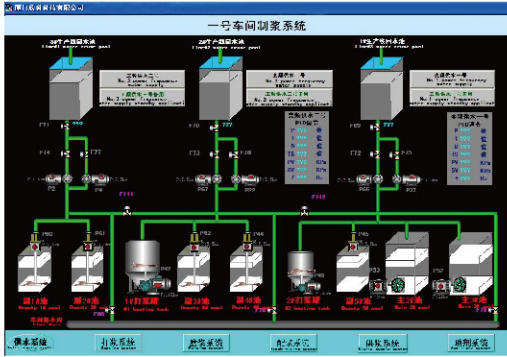

### ■ 餐盒环保成型机电控智能装置：

“环保餐盒设备自控系统”是用于制造环保型餐盒设备系统的上位机监控软件。利用控制器及显控触摸屏和厦门欣科XKVIEW软件，监控、统计环保餐盒设备的实时状态和设置每种类型餐盒的参数。

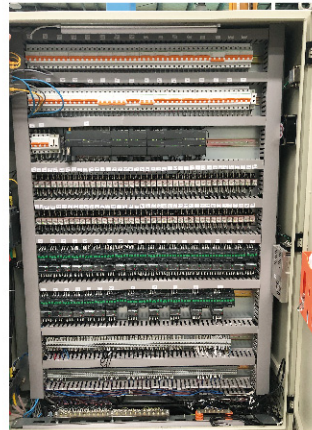
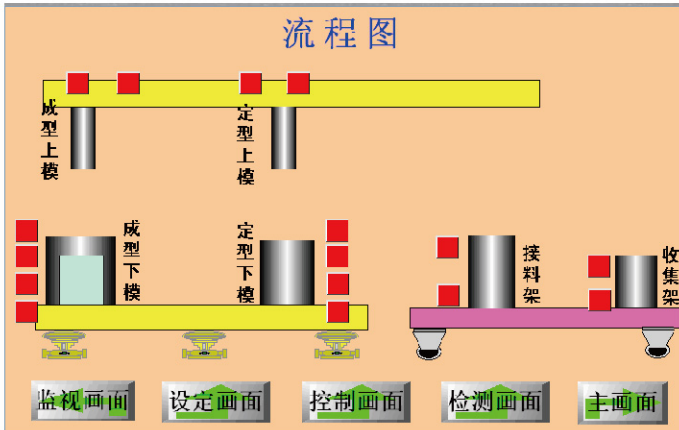

### ■ 智能包装全自动生产线控制系统：

是用于产品自动装箱，箱子自动封箱打包和箱子垒堆控制系统。利用控制元器件为西门子S7-1500和西门子触摸屏TP1200，监控和控制开箱设备，封箱设备，打包设备，机器人抓起箱子垒堆和整个流水线输送带的电机。

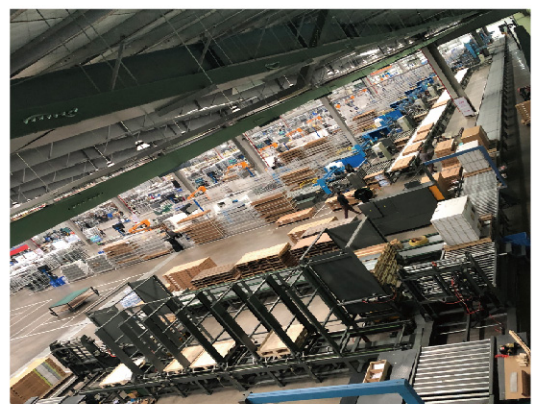
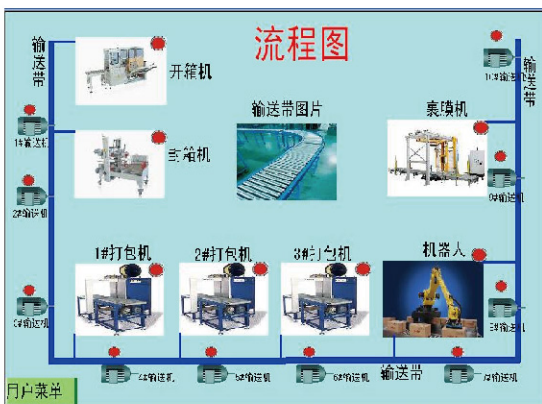



### ■ 双螺杆挤压温度控制系统装置：

由CO-TRUST PLC采集系统各输入信号：操作按钮、温度、电流、报警信号及触摸屏通信反馈信号等。经过对PLC编程处理、输出控制变频器、风扇及报警，达到控制工艺要求。通过PLC与触摸屏通信，也可在触摸屏上监控各电机的温度、电流值。可设定报警值、停机值，并通过触摸屏保存各温度值、电流值和报警信息。



### ■ 雾化器控制系统装置：

专用直流电流变送器把直流电流0-10A信号转化为4-20MA，然后用自主开发集成电路控制器，读取30路电流处理。在10寸彩色触摸屏上显示每个雾化器的电流，并按其设定的上下范围值报警；并保存每个雾化器的故障信息。配合30组雾化器，达到高、中、低精细雾化目的，满足各类雾化需求。

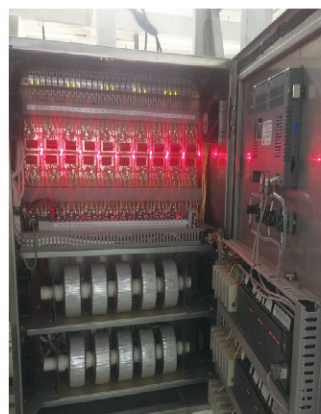

### LED开关寿命测试设备：

#### 一体式LED加速老化智能测试机：

- 老化机柜外形尺寸：宽2400mm × 高2000mm × 深2400mm。
- 温度要求：环境温度 $25^{\circ}\text{C} \pm 10^{\circ}\text{C}$ ；设备温度控制范围：常温 $+10^{\circ}\text{C} \sim 60^{\circ}\text{C}$ ；试验箱内能保持测试同一水平面温度偏差，均匀为 $\pm 2^{\circ}\text{C}$ 。
- 风速流量：能满足对流风为每分钟4立方的风量，风速调节由变频器调节。
- 检测灯位：50盏灯朝下，50盏灯朝上，每盏灯独立控制，每盏灯位为独立空间；每盏灯的功率不超过50W。
- 软件要求：工业计算机友好软件电子地图及数据库。
- 按ENERGY-2主标准的条款要求实施。

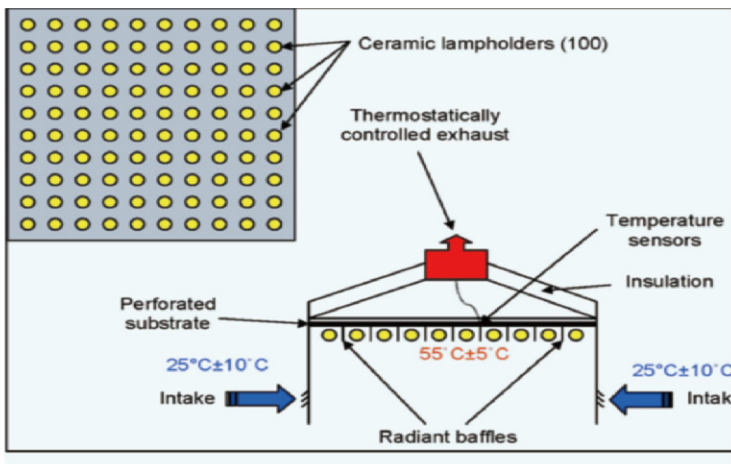

#### 分体式LED加速老化智能测试机：

LED灯加速寿命测试机包括老化房和控制中心，老化房由上盖、前围板、后围板、侧围板、底板、抽屉式灯盘、轨道架组成；控制中心由程控制测试电源、智能测试控制柜、工业计算机组成。

完成LED灯在一定温度均匀的状况下的开关及寿命测试,能智能跟踪每盏测试灯的亮灭情况,故障时间,电参数及历史测试报表;并能把测试的数据库及界面提供给企业ERP系统,也能根据用户提供手机APP远程监控,实现无人化管理。



**LED开关寿命测试架：**

- ◆ 环境要求：非常温耐久性实验室（可调节温度）35-60℃；
- ◆ 测试LED灯种类：满足球泡灯、T5/T8灯、路灯、筒灯、汽车灯等；
- ◆ 电气要求：每盏灯点灯工位的点灯电流设计承载量需要做到50W/5A，电压范围做到5V~300V；具有电源漏电保护、过热保护、线路过载、过流保护、电源缺相保护、短路保护；
- ◆ 控制原理：采用变频电源、专用控制器、触摸屏、计算机、PID控温技术；
- ◆ 测试参数：电压、电流、功率、功率因数、温度、湿度；
- ◆ 电子地图：可以清楚的了解所有灯盘的状态（测试中、暂停、空闲）；
- ◆ 数据库功能：包含当前每批灯的样品信息和测试情况如实的燃点时间、开关次数、灭灯的数量等，以及历史上已测试完成的产品的测试情况；
- ◆ 性能：灯架开关节奏测试和灯架开关高低电压测试及灯架寿命测试。



**480盏LED灯开关寿命及无线照度检测系统：**

系统由测试架、现场计算机控制系统、远程监测系统3部分组成；可实时测量、动态记录光照平面的照度值及随时间的动态分布及独立控制各盏灯，开关时间及次数可任意设置，具有扫描灯的功率、电压及电流的功能，能自动检测灯的正常工作的累计时长。

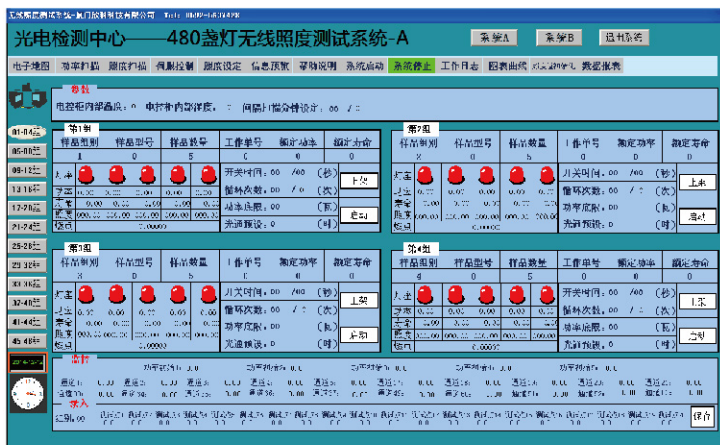

### ■ 单片机集成电路开发:

**自主研发标准、定制型PLC可编程控制器、多轴运动控制器等**

● 完全自主知识产权，专业定制开发各种功能单片机，各种功能运动控制板；可以和各类PLC、触摸屏通信，满足低价位、高性价比的解决方案，非常适合各种定型设备。

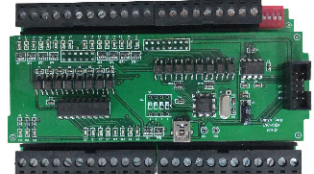
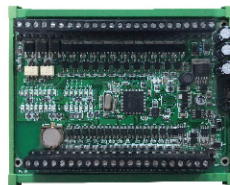
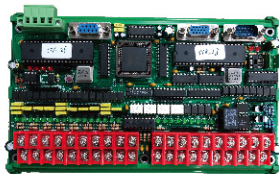
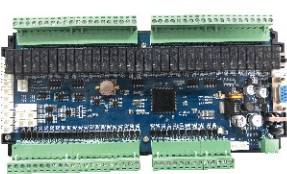

● 专业定制，取代传统PLC；体积小，性价比高；功能完善，集成度高，布线少，高智能性。保密性能强。产品主要应用于自动包装、数据采集分析、印刷、食品、医疗等领域的控制系统和设备厂商。

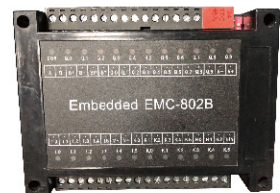
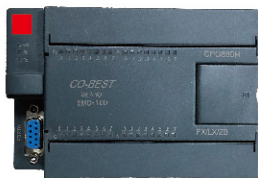

● 批量生产可编程输出放大模块及MODBUS高性能I/O模块。

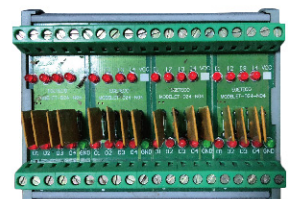

● 定制开发按键通信面板，可以和各种plc、单片机通信，满足现场无法使用触摸屏又需要很多按键的场合。

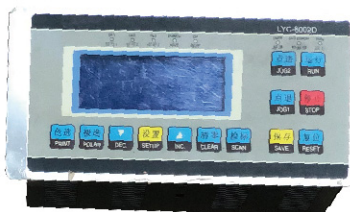

## SIEMENS 西门子 西门子一级代理



扫一扫更多资讯

### ■ 西门子可编程:

西门子小型可编程: S7-200 SMART、S7-200CN、S7-1200。



S7-200 SMART



S7-200CN



S7-1200

西门子中、大型可编程: S7-300、S7-1500、S7-400。

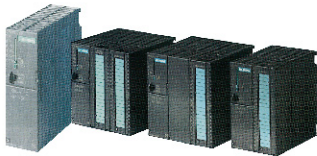

S7-300



S7-1500



S7-400

### ■ 西门子触摸屏、伺服、变频器:

TD400C文本、SMART 700/1000触摸屏、KP8按钮面板、KT/KTP精简触摸屏、TP精智触摸屏、177/277移动面板和V90、S210、S120伺服系统、V20、G120变频器。



触摸屏



伺服系统



变频器

### ■ 西门子现场测量仪表:

西门子电磁流量计, 超声波流量计, 明渠流量计, 超声波液位传感器, 压力变送器。



电磁流量计



压力变送器



超声波流量计



超声波液位传感器



扫一扫更多资讯

### ■ 三菱可编程控制器:

三菱可编程控制器：MELSEC-Q系列，MELSEC-L系列，MELSEC-F系列:FX1S、FX1N、FX2N、FX2NC、FX3G、FX3GA、FX3SA、FX3GC、FX3GE、FX3U、FX3UC、FX5U。

变频器：CS800、A800、F800、E700、EJ7100、D700系列。

伺服：MR-JE系列、MR-J4系列。



MELSEC-L系列



MELSEC-Q系列



变频器



MELSEC-F3系列



MELSEC-F5系列



伺服



### ■ ABB变频器:

从事交流直流、低压中压（高压）变频器生产、销售、服务。产品包括：ACS50、ACS55、ACS100、ACS140、ACS150、ACS310、ACS350、ACS355、ACS401、ACS501、ACS510、ACS530、ACS600（单传）、ACS600（多传）、ACS800(单传)、ACS800（多传）、ACS580、ACS850、ACS880(单传)、ACS880(多传)、ACS1000、ACS2000、ACS2000、ACS5000、ACS6000、LCI;直传动DCS400、DCS500、DCS600、DCS550、DCS800。



扫一扫更多资讯



变频器

**COTRUST 科创思福建总代理**



扫一扫更多资讯

**CO-TRUST 可编程、物联平台:**

合信技术PLC产品包括CTSC-100、CTSC-200、CTH200、CTH300系列和HMI TP系列及S7-300分布式I/O模块。

支持远程编程、调试、监控及数据交换

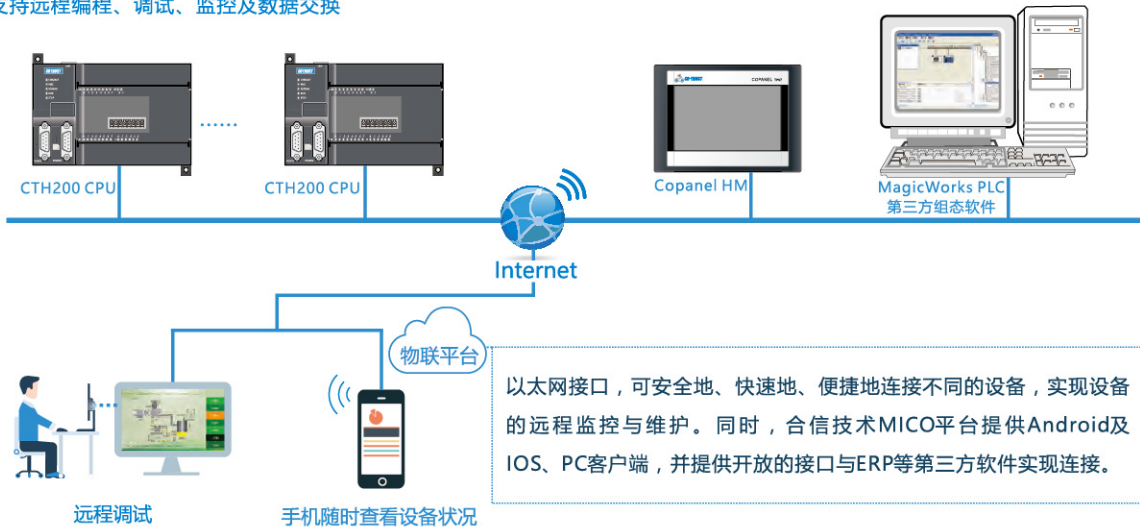

**OME自动化解决方案专家**

合信技术E系列、H系列交流伺服配合COTRUST的多轴运动控制PLC, 使用合信的运动控制库, 可大幅提高伺服系统的易用性及运行稳定性, 适用于一些需要定位、同步、插补功能的复杂控制系统。

所有伺服均可支持CANopen协议, 与COTRUST 226CAN等主机连接, 可组成CANopen总线控制的伺服系统。

H系列交流伺服可与COTRUST CTH3-C系列运动控制器、Copanel-M系列人机界面组成全面的运动控制平台CoMotion, 通过100Mbps高速运动总线EtherCAT, 可实现运动控制指令, 电子齿轮/电子凸轮等同步功能, 同时具备数控机床控制功能, 支持五轴联动。

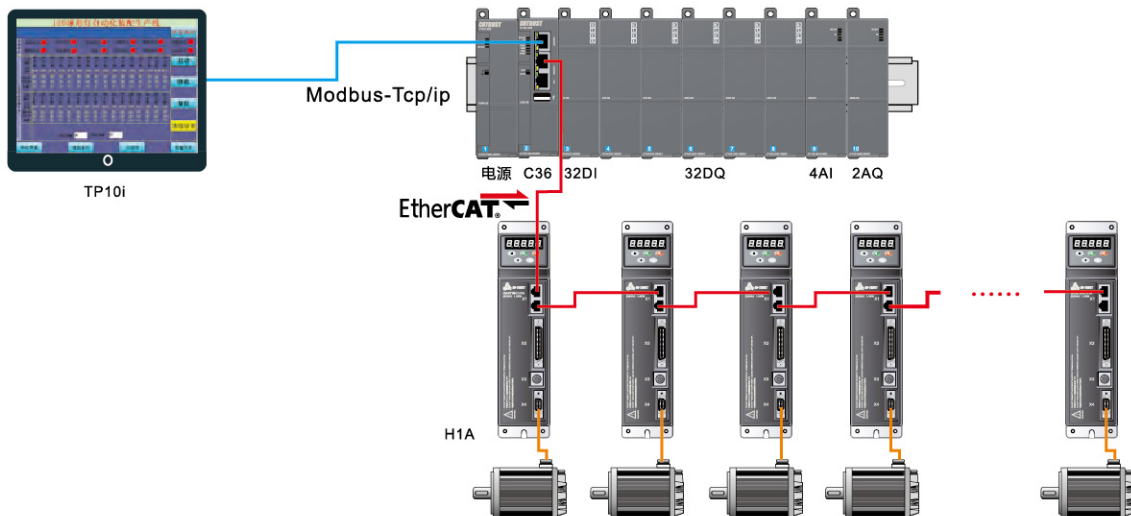

Samkoon<sup>®</sup> 显控福建总代理

显控

### AK系列-人机界面:



扫一扫更多资讯

产品图				
规格	AK-35A-T	AK-043AC AK-043AE AK-043AW	AK-043BS AK-043BW AK-043BD AK-043BE	AK-050BS AK-050BD AK-050BE AK-050BW
产品图				
规格	AK-070GG AK-070GW	AK-070MG AK-070MW	AK-102CG AK-102CW	AK-121AE AK-121AD AK-121AW AK-121AS AK-121AWG

### SK系列-人机界面:

产品图						
规格	SK-035FE	SK-043FE	SK-043HS SK-043HE	SK-050HS SK-050HE	SK-057FE	
产品图						
规格	SK-070GS SK-070GE	SK-070ME SK-070MS	SK-102CE SK-102CS	SK-121FE SK-121FS	SK-H150AS	SK-035UE SK-043UE

### GC系列一体机:

产品图		规格: GC-043-16MAI GC-043-16M	产品图		规格: GC-070-24MAA GC-070-24M GC-07032MAA
-----	--	-----------------------------------	-----	--	--

### 显控云平台: 物联网手机APP解决方案

#### 产品特点:

- 基于阿里云的显控云平台, 安全可靠, 易扩展。
- 客户端界面可在PC上编程, 个性化界面, 如此简单。
- 客户端编程软件, 提供开关, 数据显示器, 静态文本, 报警等控件。
- 客户端也可以通过VNC模式, 进行远程控制。
- VNC支持单用户模式, 和多用户模式。
- 支持多个客户端同时访问AK触摸屏, 最多可支持10个。
- 支持IOS, Android, PC等客户端, 随时随地实时监控。
- 通过PC客户端, 可上下下载组态工程, PLC程序等文件。
- 可查看产品在全国各地的分布情况。
- 实现工业4.0关键环节, 数据的互联互通。





# Cermate 屏通福建总代理



扫一扫更多资讯

## ■ A2精简型人机系列:

- ◆4.3寸~10.1寸宽屏幕TFT LCD
- ◆适用于基本及简单的应用
- ◆薄型机型, 高性价比



A2100-30ST



A2100-30FT



A2070-30ST



A2070-30FT



A2043-20ST



A2043-20FT

## ■ K2实用型人机系列:

- ◆4.3寸~15寸多种尺寸TFT LCD
- ◆适用于通用机械及设备之应用
- ◆配置RTC以及闪存



K2150-51ST



K2121-51ST



K2104-51ST



K2100-51ST



K2100-51FT



K2080-51ST



K2070-51ST



K2070-51FT



K2043-41ST



K2043-41FT

## ■ X高阶型人机系列:

- ◆7寸~15寸多种尺寸TFT LCD
- ◆可宽温操作及高阶人机服务器之应用
- ◆BacNet/以太网IP/影像输入/音效输出



X150



X121



X104



X100



X080



X070

## ■ 屏通组态软件及S-BOX工业4.0专用型网关服务器:

PanelExpress 屏通组态软件: 可用于工业组态开发, 方便融合屏通已开发好的组态界面, 通过S-BOX网关服务器和A2、K2、X系列触摸屏, 把现场数据实现PC数据监控及实现手机APP远程服务和穿透技术。



组态盒



厦门欣科科技有限公司

知名品牌自动化产品

**EACON 易控** 易控变频器福建总代理



扫一扫更多资讯

### ■ 易控变频器

EC500系列 功率范围：0.4-2.2KW/AC220V和0.75-560KW/AC380V



EFC通用系列 功率范围：7.5-630KW/AC380V



### ■ 280KW变频器在粉碎机上的应用

VTC电流矢量控制算法,实现了高启动转矩和稳定的低速转矩输出;提供多功能的8段速输入,2路模拟量输入,2路继电器输出,2路开路集电极输出;全系列产品配置标准RS485标准的Modbus通讯协议。获省级节能运行功能,自动电流限幅功能,确保无跳闸运转。



**EASYDRIVE**® 易驱变频器福建总代理

### ■ 易驱变频器



扫一扫更多资讯



CV3100通用型矢量变频器

GT100、GT200、GT210、GT230高性能通用变频器

MINI-S/L通用迷你型变频器

功率范围：0.75-2.2KW/AC220V和0.75-560KW/AC380V

■ 专业代理 优质服务

我司能够为客户提供最优性价比的国内外偏门、冷门工控元器件产品，  
同时代理销售下列品牌产品：



美国派克



## 常用品牌技术服务热线:

合 信:	400-700-4858	西 门 子:	400-810-4288
显 控:	400-606-9669	三 菱:	400-821-3030
威 纶:	400-836-2000	OMRON:	400-820-4535
易 驱:	400-700-2586	施 耐 德:	400-810-1315
欧 瑞:	400-686-6333	A B B:	400-820-9696
正 泰:	400-817-7777	松 下:	400-920-9200
台 达:	400-820-9595	丹 佛 斯:	400-061-9988
易 控:	400-166-0573	安 川:	400-821-3680
欣 科:	18965188608	屏 通:	0755-83562179



欣科官网



厦门欣科科技有限公司  
XIAMEN XINKE TECHNOLOGY CO.,LTD

地址: 厦门市湖里区湖里大道2号23号楼4层  
总机: 0592-5637428 5601083 5667458  
传真: 0592-5633091  
福州办: 福州市晋安区玄南岭路632号2-102室  
电话: 18250807025  
泉州办: 泉州市清濛科技工业区金盾商住花苑9楼606室  
电话: 18250807026  
龙岩办: 龙岩市新罗区龙腾中路588号国贸天琴湾7幢904室  
电话: 13055202495  
<http://www.51xinke.com>  
E-mail: 731966020@qq.com

版本号: 20190101